



KATALOG ŚWIĘTA



Termicznie plotowane
kształty i figury
ze styropianu i styroduru

Wstęp do Katalogu Ozdób i Kształtów Wycinanych Termicznie

Jesteśmy **producentem wysokiej jakości ozdób i kształtów** wycinanych termicznie ze styroduru oraz styropianu.

W naszych katalogach prezentujemy **przykładowe proporcje wielkości do grubości materiału** dla wybranych ozdób i figur. Są to rozmiary najczęściej zamawiane przez naszych Klientów, stanowiące **wygodny punkt wyjścia** do Państwa projektów.

Jednocześnie pragniemy podkreślić naszą **pełną elastyczność** – jesteśmy w stanie dostosować wielkości poszczególnych elementów, kształtów oraz grubości materiału **dokładnie do Państwa indywidualnych potrzeb i specyfikacji**.

Nasze katalogi są **regularnie aktualizowane i rozbudowywane** o nowe wzory. Zachęcamy do pobierania ich najnowszych wersji, aby być na bieżąco z pełną ofertą.

Kontakt i współpraca

W przypadku pytań, nietypowych zamówień lub potrzeby **fachowej porady technicznej**, serdecznie zapraszamy do kontaktu.

Chętnie **wyjaśnimy wszelkie kwestie**, pomożemy dobrać optymalne rozwiązania i **sprostać nawet najbardziej wymagającym projektom**.

kontakt@enikma.pl

Z poważaniem,
Zespół ENIKMA Wrocław



UWAGA

Wszystkie prezentowane wzory - o ile nie określono tego inaczej - są w stanie surowym, czyli w kolorze naturalnym materiału, z którego zostały wykonane.

Jeżeli ozdoba jest w częściach, należy ją samodzielnie zmontować i skleić.



1

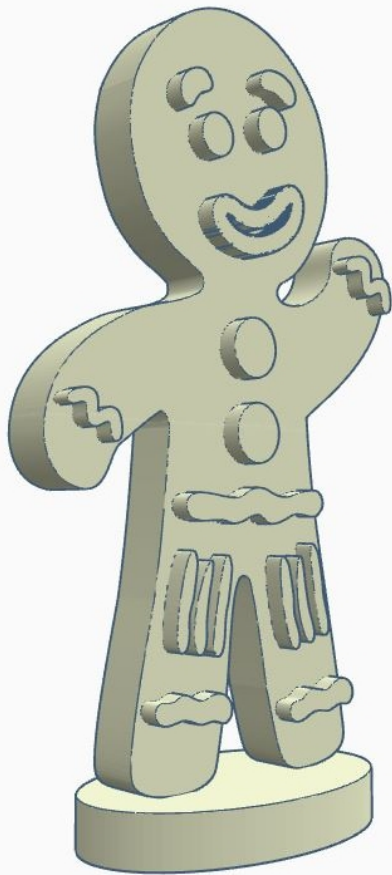

PIERNIKOWY LUDZIK z podestem

MATERIAŁ: styrodur
GRUBOŚĆ: 5 cm
+ 2 cm zdobienia

WYSOKOŚĆ: 78 cm
+ 5 cm podest



2

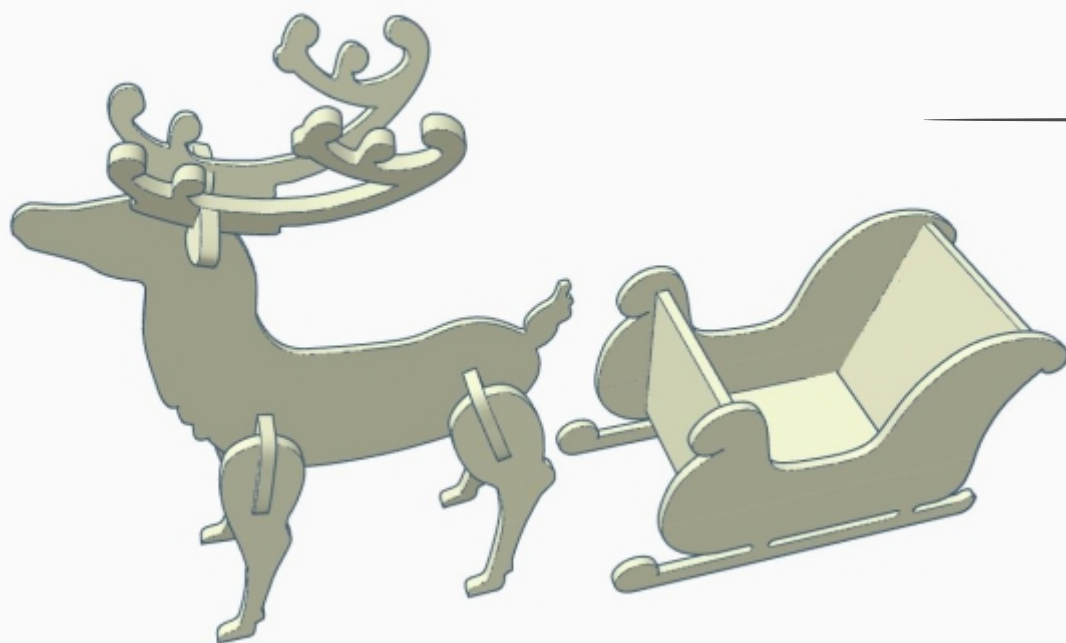

RENIFER z saniami

MATERIAŁ: styrodur lub styropian
GRUBOŚĆ: 2 cm

WYSOKOŚĆ: 105 cm

- w zestawie nie ma sznurka



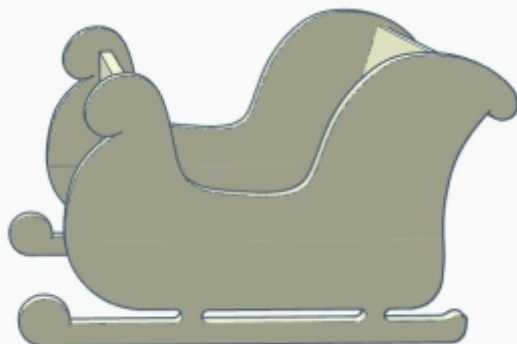
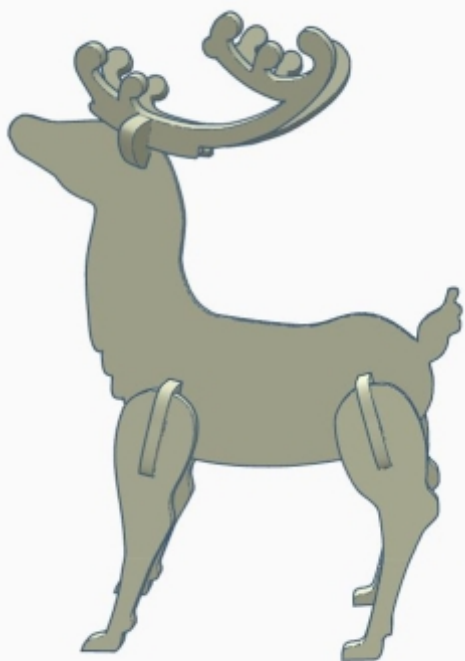

UWAGA
Sanie oraz renifer
służą jedynie do ozdoby,
nie można na nich umieszczać
ciężkich przedmiotów lub dzieci

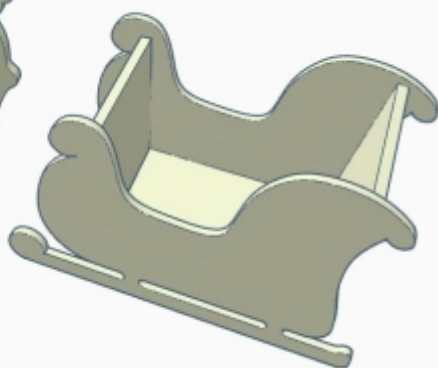
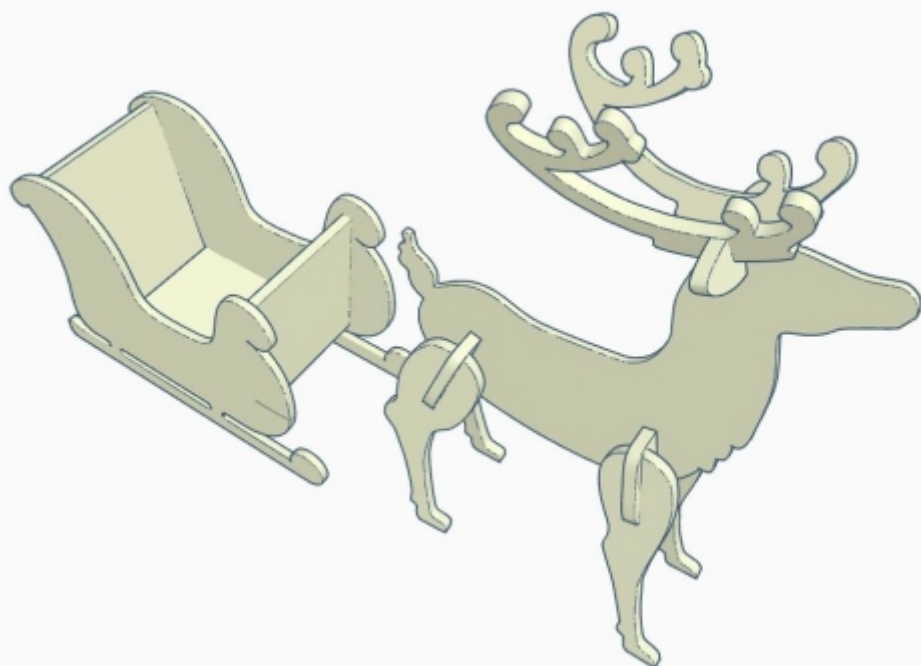



3



KOMINEK ze zdobieniami

MATERIAŁ: styrodur

GŁĘBOKOŚĆ: 15 cm

SZEROKOŚĆ: 85 cm

WYSOKOŚĆ: 80 cm



4



GWIAZDKA 1

MATERIAŁ: styrodur
GRUBOŚĆ: 5 cm

WIELKOŚĆ: indywidualnie
do ustalenia

5

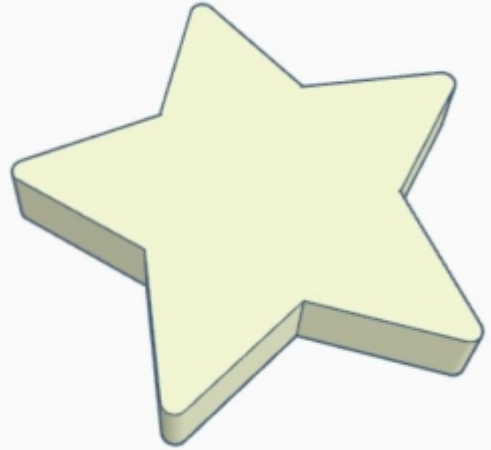

GWIAZDKA 2

MATERIAŁ: styrodur
GRUBOŚĆ: 5 cm

WIELKOŚĆ: indywidualnie
do ustalenia

6



CHOINKA 1

MATERIAŁ: styrodur
GRUBOŚĆ: 5 cm

WIELKOŚĆ: indywidualnie
do ustalenia

7

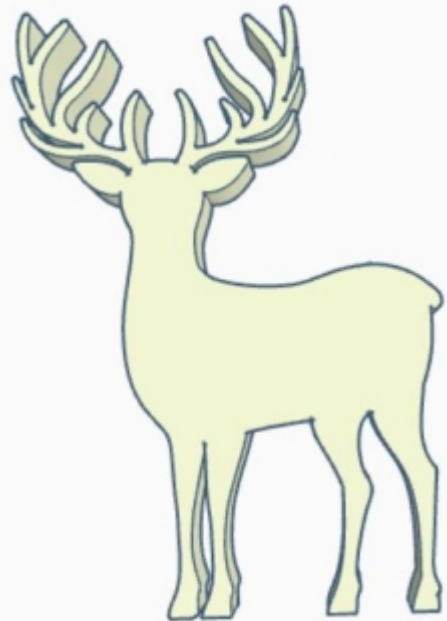

RENIFER 1

MATERIAŁ: styrodur
GRUBOŚĆ: 5 cm

WIELKOŚĆ: indywidualnie
do ustalenia

8



DOMEK 1

MATERIAŁ: styrodur
GRUBOŚĆ: 5 cm

WIELKOŚĆ: indywidualnie
do ustalenia

9



DOMEK 2

MATERIAŁ: styrodur
GRUBOŚĆ: 5 cm

WIELKOŚĆ: indywidualnie
do ustalenia

10



PIERNIKOWY LUDZIK 2

MATERIAŁ: styrodur
GRUBOŚĆ: 5 cm

WIELKOŚĆ: indywidualnie
do ustalenia

11



GWIAZDKA z piernika

MATERIAŁ: styrodur
GRUBOŚĆ: 5 cm

WIELKOŚĆ: indywidualnie
do ustalenia

12



DOMEK z piernika

MATERIAŁ: styrodur
GRUBOŚĆ: 5 cm

WIELKOŚĆ: indywidualnie
do ustalenia

13



SERCE z piernika

MATERIAŁ: styrodur
GRUBOŚĆ: 5 cm

WIELKOŚĆ: indywidualnie
do ustalenia

14

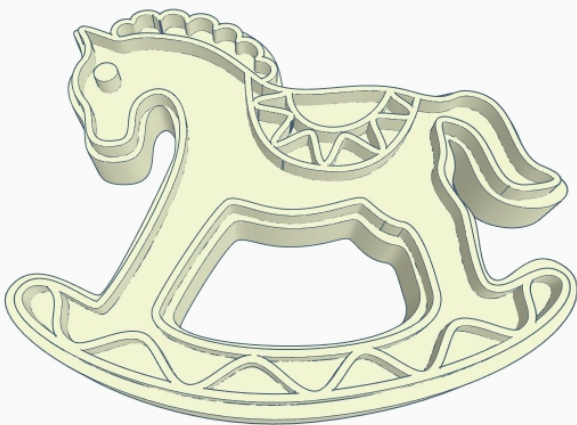

KONIK NA BIEGUNACH z piernika

MATERIAŁ: styrodur
GRUBOŚĆ: 5 cm

WIELKOŚĆ: indywidualnie
do ustalenia

15



"Merry Christmas" baner na owalu

MATERIAŁ: styrodur
GRUBOŚĆ: 5 cm

WIELKOŚĆ: indywidualnie
do ustalenia







16

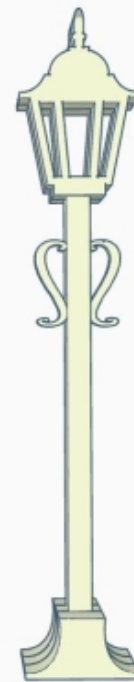

LATARNIA

bez źródła światła

MATERIAŁ: styrodur
GRUBOŚĆ: 5 cm i elementy z 2 cm

WYSOKOŚĆ:

17



LATARENKA

bez źródła światła

MATERIAŁ: styrodur
GRUBOŚĆ: 5 cm i elementy z 2 cm

WIELKOŚĆ:



18



LIZAK 1

MATERIAŁ: styrodur
GRUBOŚĆ: 5 cm
2 cm zdobienie

ŚREDNICA: 30 cm
WYSOKOŚĆ: 80 cm (lizak 30 cm + 50 cm patyk)

19



LIZAK 2

MATERIAŁ: styrodur
GRUBOŚĆ: 5 cm
2 cm zdobienie

ŚREDNICA: 30 cm
WYSOKOŚĆ: 80 cm (lizak 30 cm + 50 cm patyk)

20

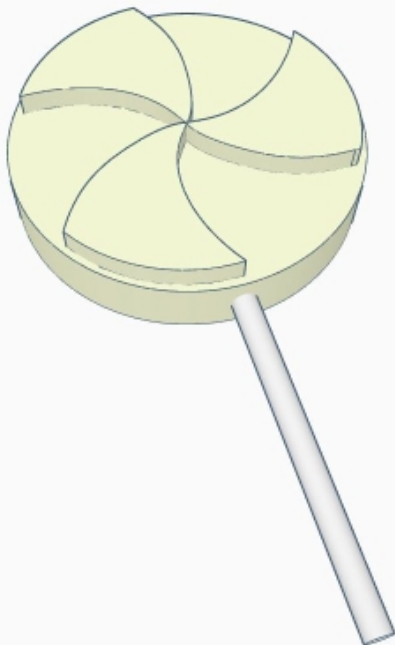

LIZAK 3

MATERIAŁ: styrodur
GRUBOŚĆ: 5 cm
2 cm zdobienie

ŚREDNICA: 30 cm
WYSOKOŚĆ: 80 cm (lizak 30 cm + 50 cm patyk)

21

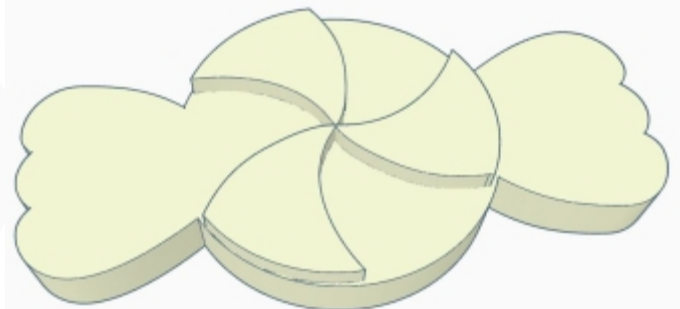

CUKIEREK

MATERIAŁ: styrodur
GRUBOŚĆ: 5 cm
2 cm zdobienie

WIELKOŚĆ: 30 cm x 50 cm

14

22

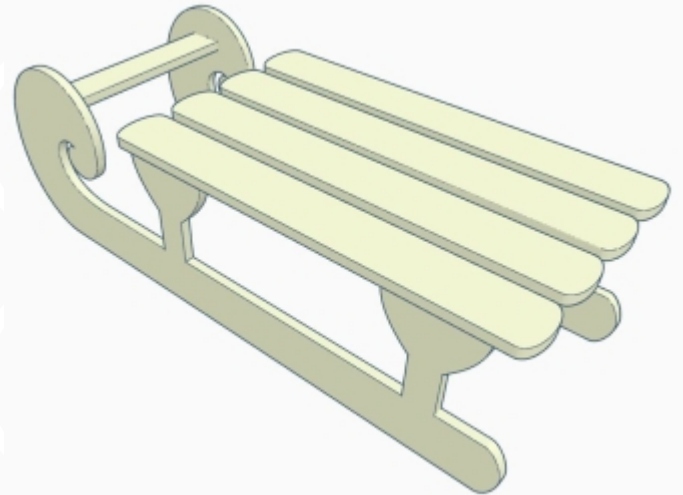
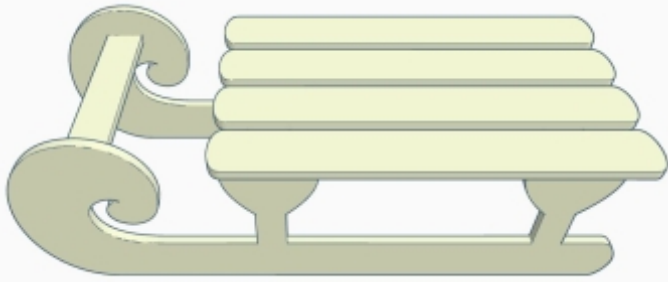

SANKI

MATERIAŁ: styrodur
GRUBOŚĆ: 2 cm

DŁUGOŚĆ: 134 cm
WYSOKOŚĆ: 43 cm

23

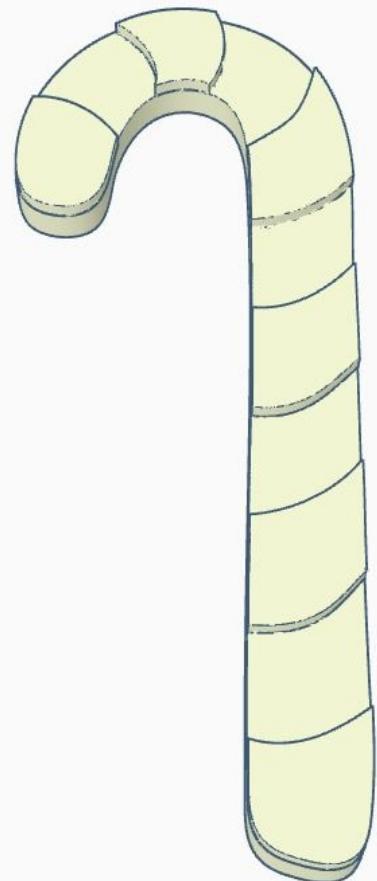
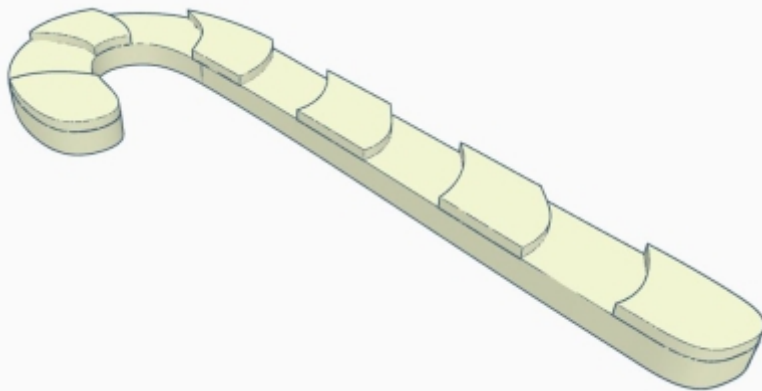

LIZAK LASKA

MATERIAŁ: styrodur
GRUBOŚĆ: 5 cm
2 cm zdobienia

WIELKOŚĆ: około 150 cm